

PFAFF
Perfection starts here.™

select line



Návod k obsluze

Důležité Bezpečnostní Instrukce

Bezpečnostní instrukce pro šicí stroje pro domácnost podle normy EN 60 335-2-28, příp. IEC 335-2-28.

Elektrické zapojení

Před zapojením stroje zkontrolujte, zda uvedené hodnoty na typovém štítku stroje souhlasí s hodnotami elektrické sítě.

Bezpečnost

- Tento šicí stroj není určen osobám (včetně dětí) se sníženými tělesnými, smyslovými nebo duševními schopnostmi nebo s nedostatkem zkušeností a znalostí, pokud jej nepoužívají pod dozorem a podle pokynů osoby odpovědné za jejich bezpečnost.
- Na děti je nutné dohlížet, aby si se šicím strojem nemohly hrát.
- Šicí stroj by nikdy neměl zůstat bez dozoru jestliže je zapnut.
- Vždy vyjměte zástrčku tohoto stroje ze zásuvky když končíte s prací nebo jej chcete vyčistit.
- Vypněte šicí stroj do polohy („0“) vždy, když děláte jakékoliv úpravy v jehlové oblasti, jako navlékání jehly, výměna jehly, vkládání cívky či výměně patky.
- Nikdy nepoužívejte šicí stroj jestliže má závady typu porušení kabele či ovládacích prvků.
- Držte Vaše prsty mimo všech pohyblivých částí stroje. Zvláště pak dbejte na to, aby jste je drželi mimo šicí plochu.
- Užívejte tento šicí stroj pouze k tomu k čemu je určen a to podle uživatelského manuálu. Užívejte jej pouze k činnostem ke kterým je doporučuje výrobce v příručce.



Prosím všimněte si poznámky, tento produkt musí být bezpečně recyklováný podle národního zákonodárství týkajícího se elektrotechnických/elektronických produktů. Při nejasnostech prosím kontaktujte vašeho obchodníka.

Rejstřík

Úvod

Díly šicího stroje	4
Standardní příslušenství	5
Stitch overview	6
Tabulka běžných stehů - neelastické stehy	6-7
Tabulka běžných stehů - elastické stehy	8-9

Obsluha stroje

Programy	10
Připojení nožního spouštěče	10
Hlavní vypínač	10
Příhrádka s příslušenstvím	11
Sejmutí odklápěcí šicí plochy / Volné rameno	11
Navíjení spodní cívky	12-15
Vkládání cívky do pouzdra	16
Navlečení vrchní nitě	17-18
<i>Navlékač nití (modely 4.2)</i>	18
<i>Dvojitá jehla</i>	18
Vytažení spodní nitě nahoru	19
Odstřihovač nití	19
Páčka přítlačné patky	20
Výměna přítlačné patky	20
SYSTÉM IDT™ (integrovane duální podávání)	21
Nastavení napětí vrchní nitě	22
Ponoření podavače	22
Výměna jehel	22
Nastavení šířek stehů	23

Kolečko pro nastavení polohy jehly	23
Šití zpět	24
Kolečko pro nastavování délek stehů	24
Zadávací tlačítka	25
<i>Tlačítka pro nastavení běžných stehů</i>	25
<i>Nastavení stretchových stehů</i>	25
<i>Běžné stehy a kombinace stretchových stehů</i>	25

Běžné stehy a praktické šití

Vysvětlení tabulky s pokyny pro šití	26
Napětí horní nitě	27
Prošívání	27
Rovný steh	28
Entlovací steh	28
Neviditelný steh	29
Overlockový steh	30
Elastický steh	31
Rolování okraje látky	31
Lemování pomocí dvojitě jehly	32
Knoflíkové dírky	33-34
Možnost volného šití	35
Přišití knoflíku	35-36
Všití zipu	36

Údržba a poruchy

Výměna stehové desky	37
Čištění	37
Poruchy při šití a jejich odstranění	38-39

Díly šicího stroje

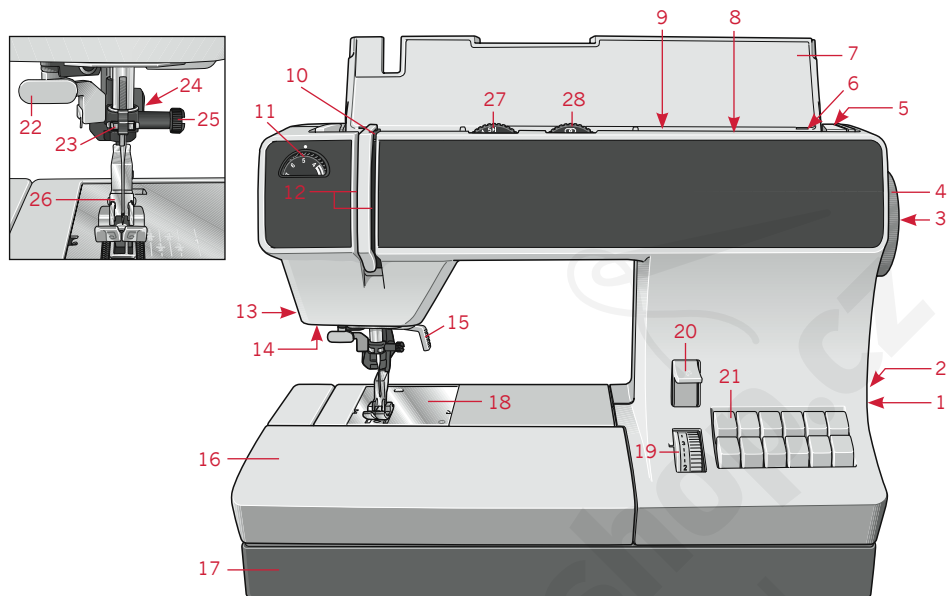

- | | |
|---|---|
| 1. Hlavní vypínač | 15. Zvedací páka šicí patky |
| 2. Připojovací zásuvka nožního spouštěče se síťovým kabelem | 16. Pult s pouzdem na příslušenství |
| 3. Spojka ručního kola | 17. Základní deska |
| 4. Ruční kolo | 18. Stehová deska |
| 5. Rukojeť | 19. Kolečko pro nastavení délky stehu |
| 6. Navíječ cívky | 20. Přepínací páka pro zpětný steh |
| 7. Kryt s přehledem stehů | 21. Tlačítka nastavení stehů |
| 8. Přídavný držák cívky | 22. Navlékač nitě (4.2) |
| 9. Držák cívky s odvíjecím kotoučkem | 23. Vodítko nitě |
| 10. Páka nitě | 24. Systém IDT™/Integrované dvojité podávání (horní podávání 4.2/3.2) |
| 11. Napínač horní nitě | 25. Držák jehly s upevňovacím šroubem |
| 12. Navlékačí drážky | 26. Držák přítlačné patkys patkou |
| 13. Řezač nitě | 27. Ovladač šířky stehů |
| 14. LED osvětlení | 28. Ovladač nastavení polohy jehly |

Standardní příslušenství

Pro více informací o příslušenství, prosím kontaktujte svého prodejce.

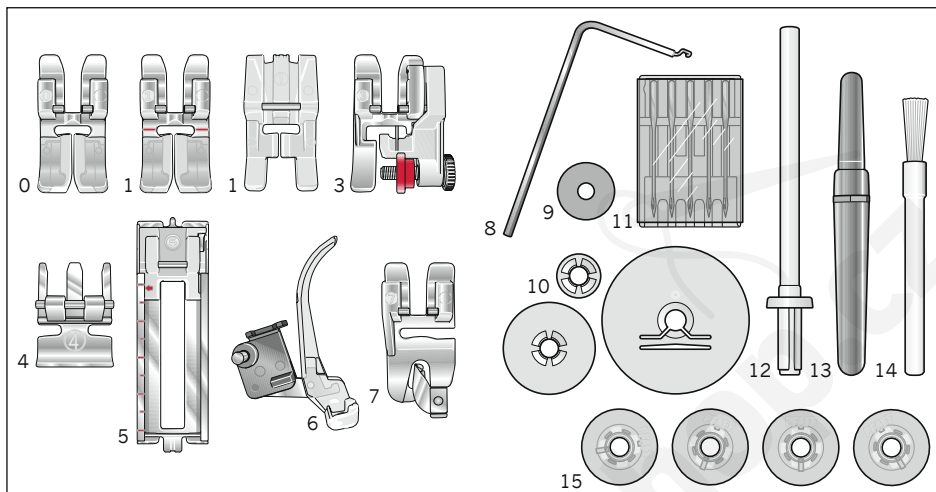

0 Standardní patka

Pro horní podávání
select™ 4.2, 3.2

Bez horního podávání
select™ 2.2

1 Patka na ozdobné stehy

Pro horní podávání
select™ 4.2

1 Průhledná patka

Patka pro ozdobný steh
(bez horního podávání)

3 Patka neviditelného stehu a overlocková patka

Pro horní podávání
select™ 4.2, 3.2

Bez horního podávání
select™ 2.2

4 Patka na okraje látek a přišívání zipů

Pro horní podávání
select™ 4.2, 3.2

Bez horního podávání
select™ 2.2

5 Patka pro šití knoflíkových děrek

6 Látačí patka

select™ 4.2

7 Přidržovač lemůvek

select™ 4.2

8 Vodící pravitko

9 Filcová podložka

10 Velký odvíjecí kotouček

11 Jehly

12 Druhý držák niti

13 Páráček

14 Kartáček

15 Spodní cívky

Tabulka běžných stehů

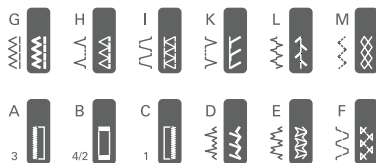

select™ 4.2

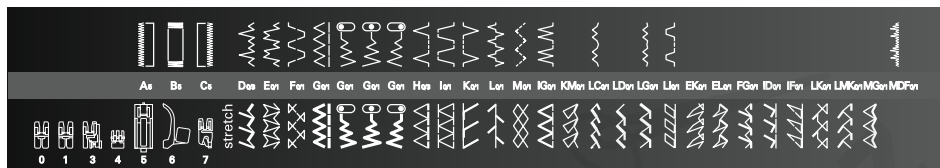

select™ 3.2

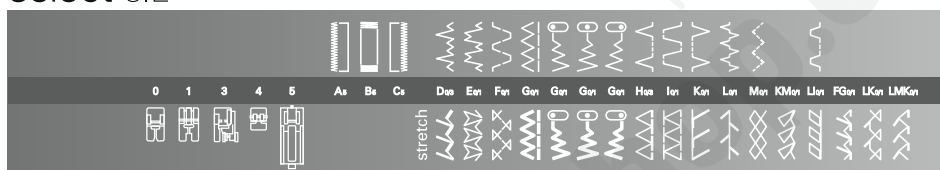



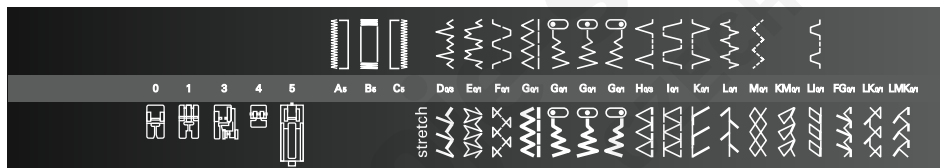

















select™ 2.2



































Tabulka běžných stehů - neelastické stehy

Program		Patka	Použití
	4.2	3.2/2.2	
	A/B/C	A/B/C	5
	D	D	0/3
	E	E	0/1
	F	F	0/1

Program		Patka	Použití	
	4.2			3.2/2.2
	G	G	0/1	K začíšťování a aplikacím. Vhodný také pro dírkované vyšívání a kordonovací práce.
			0/1	Rovný steh: Pro všechny šicí a prošívací práce, které vyžadují levou polohu jehly. Entlovací steh: K začíšťování, aplikacím, dírkovanému vyšívání a pro kordonovací práce.
			0/1	Rovný steh: Pro všechny šicí a prošívací práce, které vyžadují levou polohu jehly. Entlovací steh: K začíšťování, aplikacím, dírkovanému vyšívání a pro kordonovací práce.
			0/1	Rovný steh: Pro všechny šicí a prošívací práce, které vyžadují středovou polohu jehly. Entlovací steh: K začíšťování a aplikacím.
	H	H	0/3	Pro neviditelné upevnění lemu na pevných materiálech.
	I	I	0/1	Klasický ozdobný steh.
	K	K	0/3	Pro ozdobné ukončení lemů na jemných materiálech, např. na prádle.
	L	L	0/1	Pro přešívání dvou k sobě přiléhajících látek.
	M	M	0/1	Pro našití gumového pásku, látání roztržených míst a našívání fleků.
	IG	-	0/1	Klasický ozdobný steh.
	LC	-	0/1	Jemný ozdobný steh.
	LG	-	0/1	Jemný ozdobný steh.
	LI	LI	0/1	Klasický ozdobný steh.
	MDF	-	0/1	Klasický ozdobný steh.

Tabulka běžných stehů - elastické stehy

Program	Patka		Použití
	4.2	3.2/2.2	
	D	D	0/1 Elastický uzavírací a začišťovací steh. Látka se musí otáčet o 180°.
	E	E	0/1 K prošívání a přešívání elastických materiálů jako např. nápletů a lemů.
	F	F	0/1 Ozdobný elastický steh pro prošívání případně šití lemů např. na pyžamech a oděvech pro jogging.
	G	G	0/1 Pro elastické švy, např. švy v rozkroku a pro švy na sportovním a pracovním oblečení. Pro zpracování gumových pásek na elastických materiálech nebo k šití lemů na elastických látkách.
			0/1 Levá vnější poloha jehly (u trojná-sobného rovného stretchového stehu a entlovacího stehu). Pro elastické švy, které vyžadují levou polohu jehly.
			0/1 Středová poloha jehly (u trojná-sobného rovného stretchového stehu a entlovacího stehu). Pro elastické švy, které vyžadují středovou polohu jehly.
			0/1 Pravá vnější poloha jehly (u trojná-sobného rovného stretchového stehu a entlovacího stehu). Pro elastické švy, které vyžadují pravou polohu jehly.
	H	H	0/1 Elastický uzavírací a začišťovací steh pro hrubé pletené zboží. Látka se přitom musí otáčet o 180°.
	I	I	0/3 Uzavírací a začišťovací steh pro materiály, které se třepí.
	K	K	0/3 Uzavírací a začišťovací steh pro pevné materiály nebo materiály, které se málo třepí.
	L	L	0/1 K přešívání dvou k sobě doléhajících vrstev látky. Také pro elastické materiály.
	M	M	0/1 K našívání gumových vláken, překrývání froté švů a pro ozdobné lemovací švy.
	IG	-	0/1 Ozdobný steh, vhodný také jako překrývací steh.
	KM	KM	0/1 Volný ozdobný šev.

Program			Patka	Použití
	4.2	3.2/2.2		
	LC	-	0/1	Ozdobný steh např. pro domácí textilie.
	LD	-	0/1	Ozdobný steh např. pro domácí textilie.
	LG	-	0/1	Ozdobný steh např. pro folklórové výšivky.
	LI	LI	0/1	Ozdobný šev.
	EK	-	0/1	Ozdobný steh např. pro domácí textilie.
	EL	-	0/1	K prošívání a přešívání elastických materiálů např. nápletů a lemů.
	FG	FG	0/1	Prošívací steh pro Patchwork a quiltování.
	ID	-	0/1	Elastický ozdobný steh např. pro sportovní oblečení.
	IF	-	0/1	Elastický ozdobný steh. Pro šití lemů např. na pyžamech a oblecích pro jogging. Látku je nutné otáčet o 180°.
	LK	LK	0/1	Elastický ozdobný steh.
	LMK	LMK	0/1	Elastický ozdobný steh.
	MG	-	0/1	Elastický ozdobný steh.

Programy

Na vnitřní straně odklápacího krytu jsou zobrazeny programy šicího stroje.

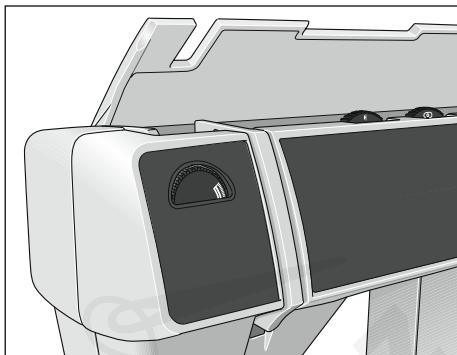

Připojení nožního spouštěče

Zasuňte zástrčku nožního spouštěče do zásuvky (2) šicího stroje a do síťové zásuvky. Rychlost šití se reguluje stisknutím nožního spouštěče. Rychlost šití můžete rovněž regulovat šoupátkem na vrchní části nožního spouštěče.

Poloha ► = poloviční rychlost šití

Poloha ►► = plná rychlost šití

Nožní ovládání tvd AE020 musí být užíváno pro tento šicí stroj.

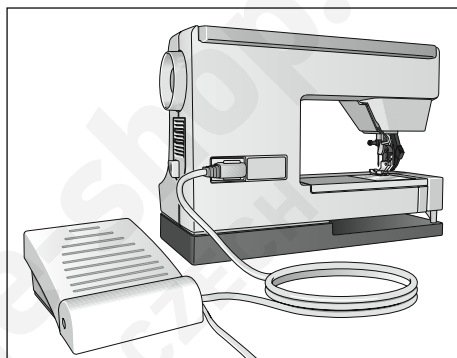

Hlavní vypínač

Při zapnutí hlavního vypínače (1) se rozsvítí osvětlení šicí plochy. Stroj je nyní připraven k práci.

Důležité: Váš select™ šicí stroj je nastaven tak, aby dokázal správně fungovat pouze za pokojové teploty. Extrémní horko nebo zima mohou mít vliv na šicí vlastnosti stroje.

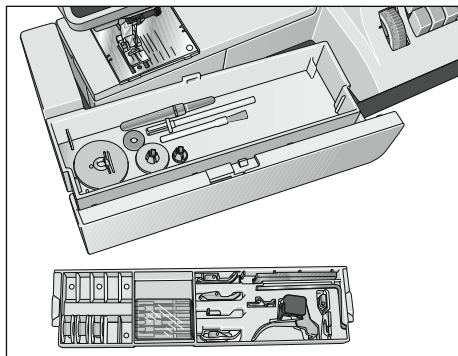

Příhrádka s příslušenstvím

Váš šicí stroj PFAFF® select™ je vybaven snímatelnou šicí plochou (16) která rovněž slouží jako schránka na příslušenství.

Model 4.2 je vybaven také vyjímatelnou schránkou na příslušenství. Příložené příslušenství je označeno čísly. Rozdělte je do odpovídajících příhrádek.

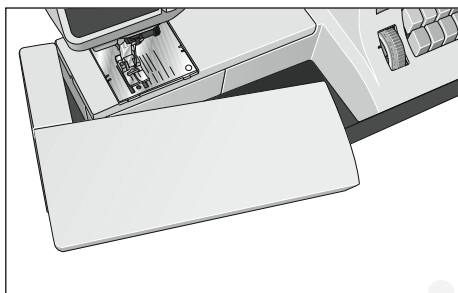

Sejmutí odklápěcí šicí plochy / Volné rameno.

Aby bylo možné šít s volným ramenem, musíte vyklopit odklápěcí šicí plochu doleva a vyjmout ji směrem nahoru z otvoru.

Při nasazování a zpětném přiklopení dbejte toho, aby odklápěcí šicí plocha byla ve stejné výši s volným ramenem.

Navíjení spodní cívky

Příprava stroje k navíjení

Podržte pevně ruční kolečko (4) a otáčejte uvolňovacím kolečkem (3) ve směru šipky až k zarážce. Tím se jehla nebude při navíjení pohybovat.

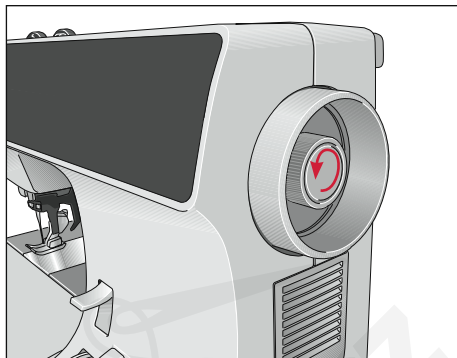

Nasazení cívky

 Vypněte hlavní vypínač (1).

Nasad'te prázdnou cívku tak, aby černý kolík navíjecího zařízení (A) zapadl do drážky cívky. PFAFF® logo musí být svrchu.

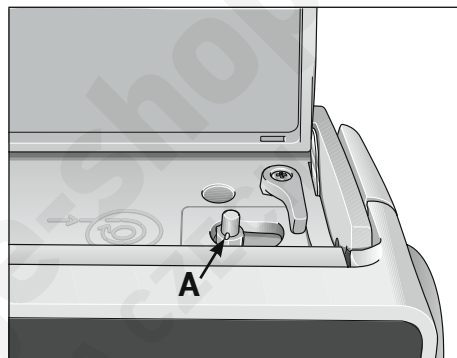

Stiskněte cívku doprava.

Upozornění: Cívku lze navinout pouze tehdy, je-li na pravém dorazu.

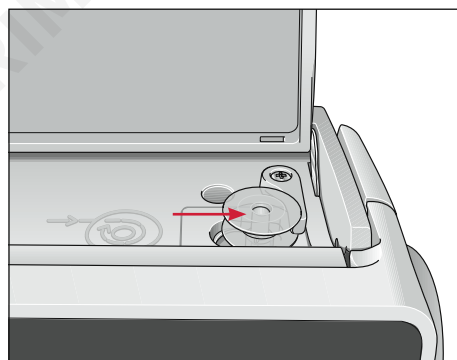

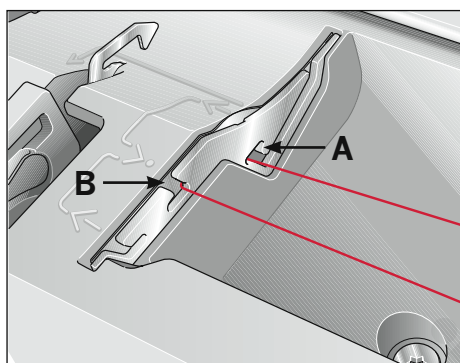
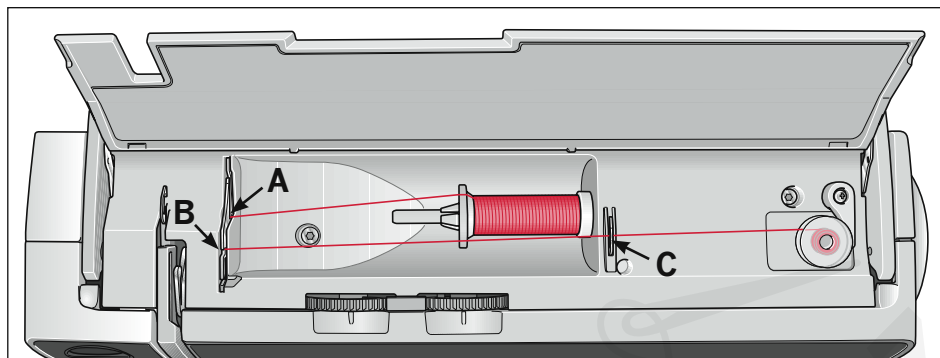

Navíjení z držáku cívek

Nasuňte přízi na držák cívek (9). Aby bylo zaručeno rovnoměrné odvíjení nitě a cívka byla fixována, nasuňte na cívku podle její velikosti odpovídající kotouček.

Navlečení

Přízi vložte do vedení A a protáhněte ji doprava výřezem B pod háček C. Začátek nitě oviňte několikrát kolem cívky ve směru hodinových ručiček.

Navíjení

Zapněte hlavní vypínač (1). Pevně podržte začátek nitě a stiskněte nožní spouštěč. Jakmile je cívka plná, navíjení se automaticky ukončí. Nit odstříhnete, cívku stisknete směrem doleva a sejměte ji.

Nezapomeňte:

Otočte uvolňovací kotouček (3) zpět k dorazu. Poté otočte ručním kolečkem (4) k sobě, až jeho aretace zaskočí.

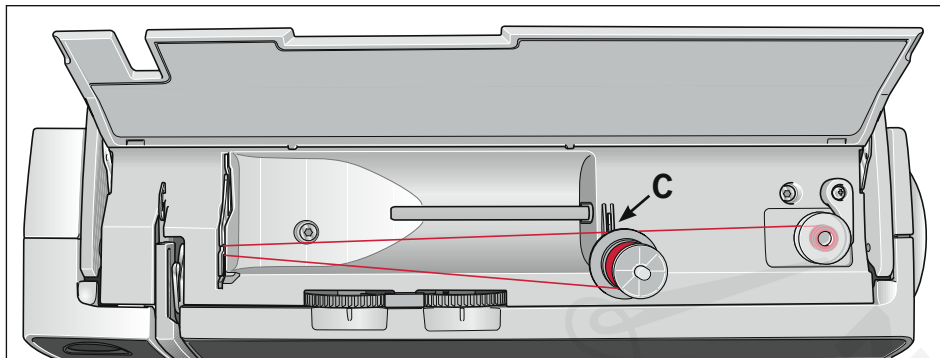

Navíjení z druhého držáku cívky

Zasuňte druhý držák cívky (8) do otvoru pro něj určeného.

Navlečení

Vložte přízi do vedení A a protáhněte ji výřezem B doprava pod háček C. Začátek nitě oviňte několikrát ve směru hodinových ručiček kolem cívky.

Navíjení

Zapněte hlavní vypínač (1). Pevně podržte začátek nitě a stiskněte nožní spouštěč. Jakmile bude cívka plná, navíjení se automaticky ukončí. Nit odstříhnete. Cívku stisknete doleva a sejměte ji.

Nezapomeňte:

Otočte uvolňovací kotouček (3) ručního kolečka zpět k dorazu, poté otočte ručním kolečkem (4) k sobě, až jeho aretace zaskočí.

TIP: Pokud je stroj již navlečen, můžete bez problému navíjet z druhého držáku cívky, aniž byste vyvlékli nit ze stroje.

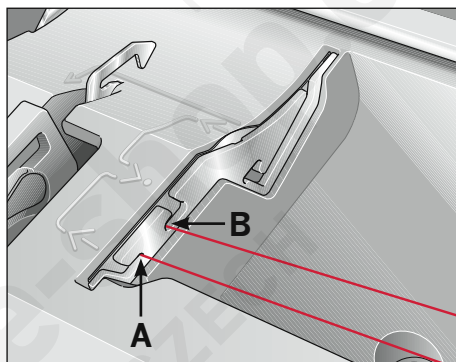

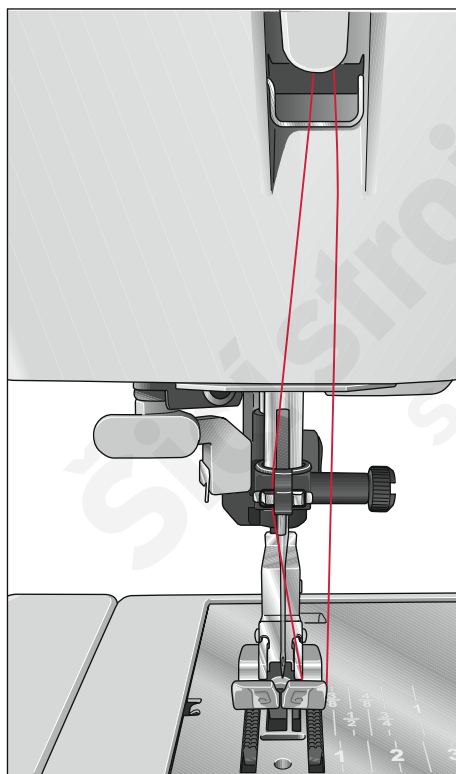
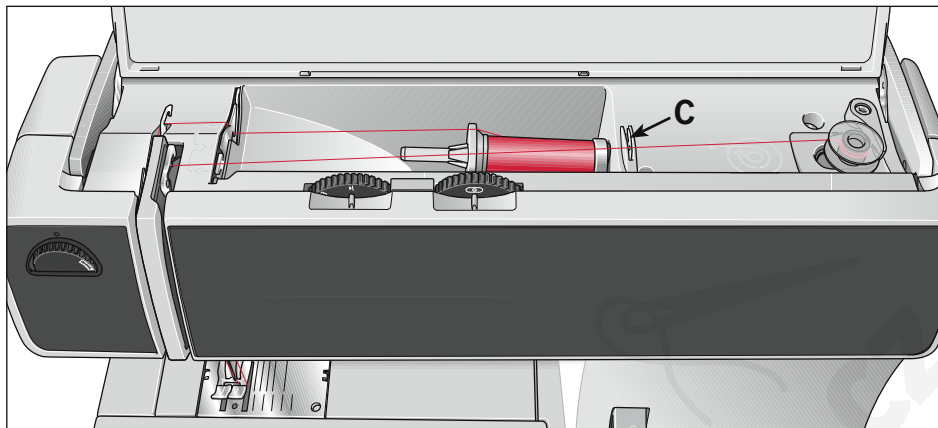

Navíjení přes jehlu

Navíjení je možné i při kompletně navlečeném stroji.

Dejte páčku přítlačné patky (15) do horní polohy. Horní nit zaveďte zespodu skrz přítlačnou patku a dále pravou navlékací drážkou (12) nahoru.

Zaveďte nit doprava pod vodící háček C a poté ji vícekrát oviňte kolem cívky. Stiskněte nožní spouštěč a navíjení přes jehlu může začít.

Vložte nit zleva doprava do niťové páčky (10). Niťová páčka musí být v horní poloze.

Vkládání cívky do pouzdra

 Vypněte hlavní vypínač,

Vyjmutí cívkového pouzdra

uchopte kryt chapače ze strany a otevřete ho směrem dopředu.

Zvedněte klapku (E) cívkového pouzdra a vytáhněte cívkové pouzdro. Uvolněte klapku a vyjměte prázdnou cívku.

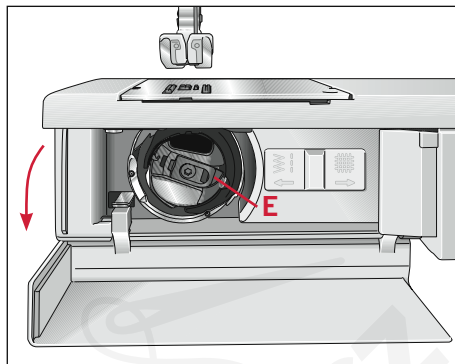

Nasad'te plnou cívku

Vložte cívku spodní nitě (logem PFAFF® směrem do pouzdra cívky) do pouzdra cívky. Když tak učiníte, provlečte nit místem A, poté napínačem B. (Viz. Obrázek).

Kontrola: Zatáhnete-li za nit, musí se cívka otáčet ve směru hodinových ručiček.

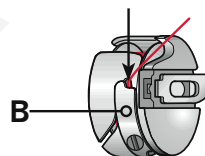
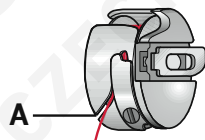
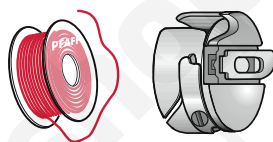

Nasazení cívkového pouzdra

Zvedněte klapku E a nasuňte cívkové pouzdro až k výrezu na kolík C chapače. Výřez D cívkového pouzdra směřuje přitom nahoru.

Kontrola: Vytahujte trhavým pohybem nit, přitom nesmí pouzdro vypadnout z chapače.

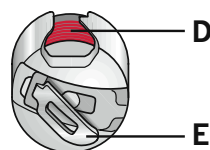
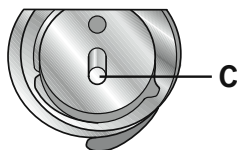

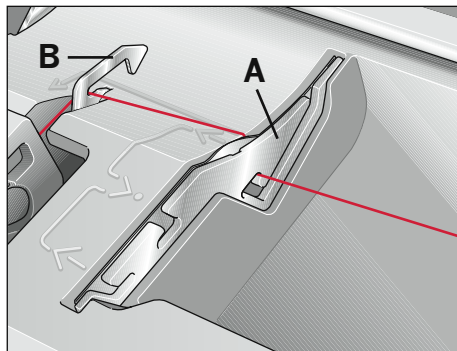

Navlečení vrchní nitě

! Vypněte hlavní vypínač.

Zvedněte páčku (15) přítlačné patky. Otáčejte ručním kolečkem až se niťová páčka (10) dostane do své nejvyšší polohy. Nasuňte cívku s nití na držák cívek (9) a nasadte na ni příslušný odvíjecí kotouček. Nyní protáhněte nit oběma rukama do vedení nití A a pod vodící háček D. Protáhněte nit levou navlékací drážkou (12) dolů. Dále protáhněte nit okolo nosu E pravou navlékací drážkou směrem nahoru až k niťové páčce (10). Poté musí být navlečena do niťové páčky zleva doprava a pravou navlékací drážkou protažena opět dolů. Nakonec musí být nit protažena ze strany za jedno ze dvou vedení nití (23).

Navlečení jehly je popsáno na následující stránce.

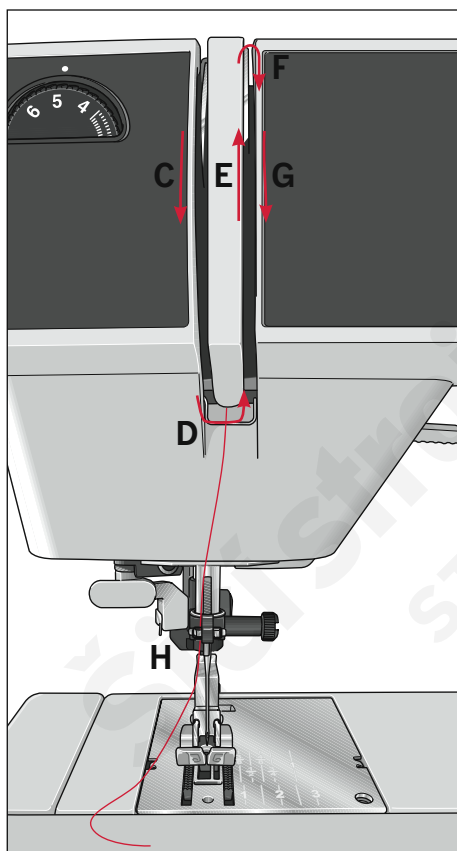

Navlékač nití (modely 4.2)

K rychlému a jednoduchému navlékání jehly Vám pomůže navlékač PFAFF® (22).

Posuňte přítlačnou patku směrem dolů (viz následující stránka) a otáčejte ručním kolečkem, až bude jehla v nejvyšší poloze. Vrchní nit protáhněte okolo háčku A a podržte ji v napnutém stavu. Posuňte navlékač zcela dolů a vychyľte ho k jehle, přičemž jeho malý háček B projde ouškem jehly.

Zavěste nit zesponu do tohoto háčku. Posuňte navlékač dozadu a opatrně uvolněte nit. Přitom nechte současně navlékač sklouznout nahoru. Nyní můžete konec nitě protáhnout ouškem jehly.

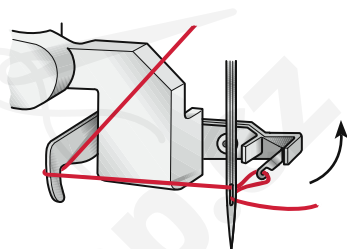
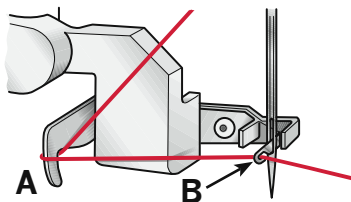

Dvojitá jehla

Dalších vyšívacích efektů můžete dosáhnout použitím dvojitě jehly. Obrázky ukazují, jak se s pomocí určité dávky fantazie nechají vytvořit krásné bordúry.

Navlečení dvojitě jehly

Nasaďte dvojitou jehlu.

Nasuňte druhý držák cívky a nasuňte na oba držáky cívku s nití.

V levé navlékací drážce (12) se nachází napínací kotouček C. Dbejte při navlékání na to, abyste vedli nit vlevo a vpravo kolem kotoučku C.

Nitě vložte dále než je obvyklé, přičemž se nesmějí křížit či přetočit.

Protáhněte nitě vpravo a vlevo do vedení nití (23) a navlečte je do jehel.

Upozornění: Pro vyšívání smí být použita pouze dvojitá jehla se šířkou do 2,0 mm.

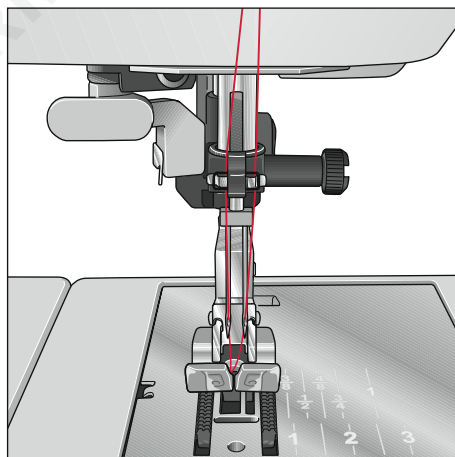
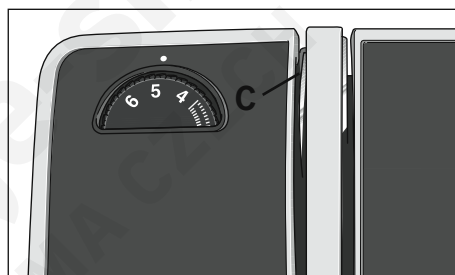

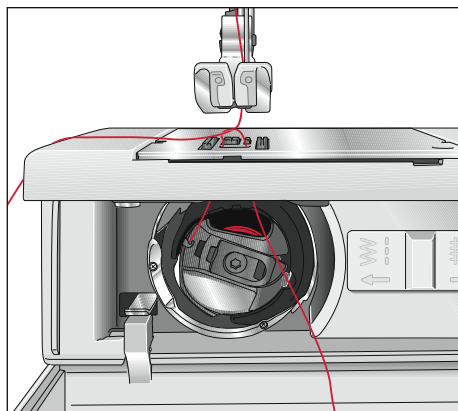

Vytažení spodní nitě nahoru

 Vypněte hlavní vypínač (1)

Zvedněte přítlačnou patku. Pevně podržte vrchní nit a otáčejte ručním kolečkem směrem k sobě, až bude jehla opět v horní poloze a spodní nit udělá jednu smyčku. Zatáhněte za vrchní nit, čímž vytáhnete spodní nit nahoru.

Uzavřete kryt chapače a protáhněte nitě pod přítlačnou patku doleva.

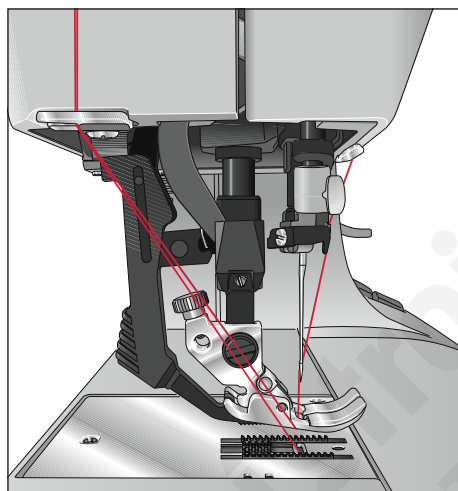

Odstřihovač nití

Protáhněte nitě zezadu dopředu přes odstřihovač nití (13).

Páčka přítlačné patky

Pomocí této páčky (15) se posouvá přítlačná patka.

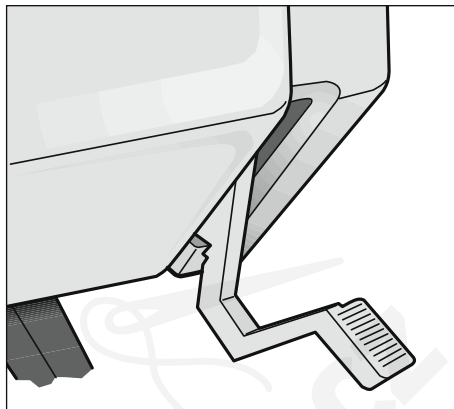

Výměna přítlačné patky

Sejmutí přítlačné patky



Vypněte hlavní vypínač (1)

Uved'te jehlu do nejvyšší polohy. Stiskněte přední část přítlačné patky nahoru a současně její zadní část směrem dolů až vyskočí z držáku (26).

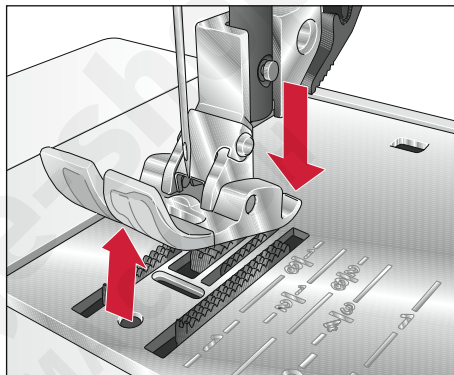

Nasazení přítlačné patky

Položte přítlačnou patku pod její držák (26) tak, aby při posunutí páčky přítlačné patky (15) směrem dolů kolíky patky zapadly do držáku patky.

Kontrola: Přezkoušejte prosím zvednutím páčky přítlačné patky, zda patka správně sedí.

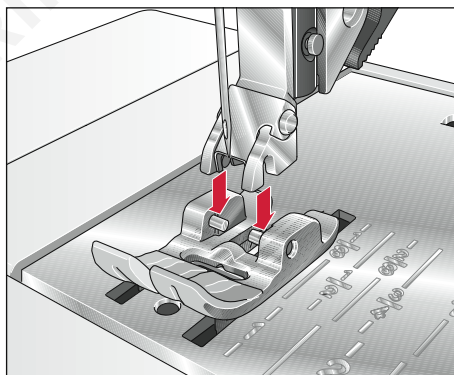

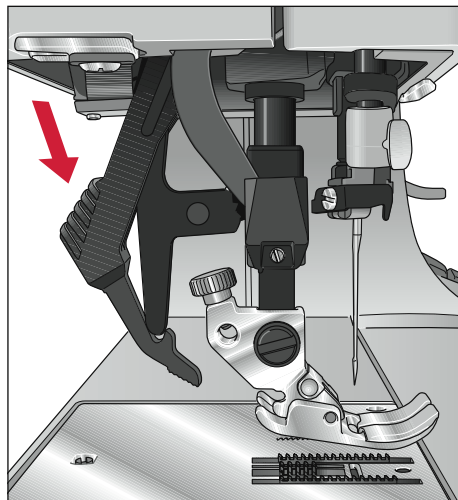

SYSTÉM IDT™ (integrované duální podávání)

Firma PFAFF® poskytuje pro každou látku přesné správné řešení: integrované duální podávání, takzvaný SYSTÉM IDT™.

Zpracovávaná látka se zde podává jako u průmyslových strojů rovnoměrně shora i zdola při stejné délce stehu. Toto umožňuje přesné vedení látky.

U jemných látek jako hedvábí nebo viskóza (rajón) dvojitě podávání látky zabraňuje řasení švu.

I kostkované nebo pruhované látky lze perfektně šít díky rovnoměrnému podávání látek. U quiltovacích prací systém IDT™ drží všechny vrstvy pohromadě a zabraňuje natahování svrchní vrstvy látky.

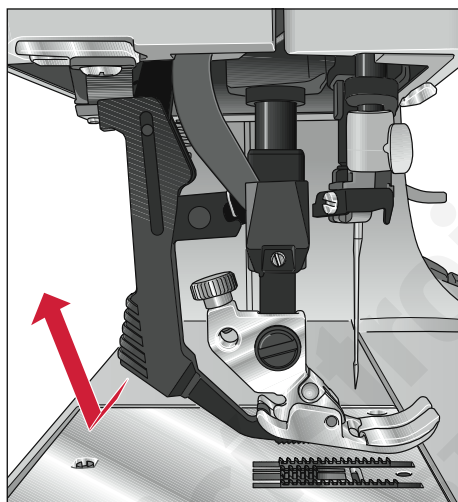

Zapínání SYSTÉMU IDT™

Důležité upozornění: Při práci se SYSTÉMEM IDT™ používejte vždy patky s vyhloubením na zadní straně.

Nadzdvihnete patku. Zatlačte černé rameno horního podávání dolů, až zapadne.

Vypínání SYSTÉMU IDT™

Podržte rameno horního podávání dvěma prsty. Odsuňte rameno dozadu a přitom je nechte pomalu sklouznout směrem nahoru.

Výměna jehel



Vypněte hlavní vypínač (1)

Vyjmutí jehly: Posuňte přítlačnou patku směrem dolů a uveďte jehlu do horní polohy. Nyní uvolněte upevňovací šroub jehly (25) a vytáhněte přitom jehlu směrem dolů.

Nasazení jehly: Plochá strana dřívku jehly A musí směřovat dozadu. Posuňte přítlačnou patku směrem dolů a jehlu nasadíte až na doraz směrem nahoru. Jehlu pevně podržte a upevňovací šroub (25) evně utáhněte.

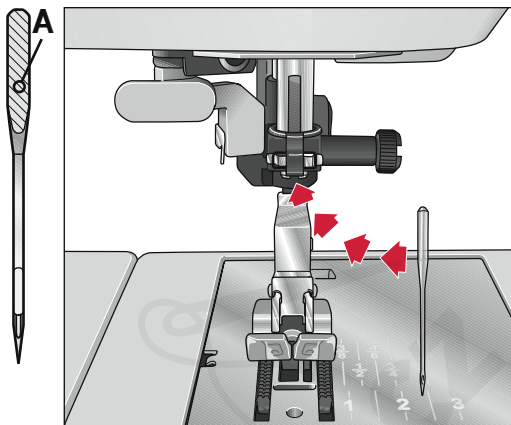

Nastavení napětí vrchní nitě

Požadovanou hodnotu napětí vrchní nitě (11) nastavte na značku A. Normální nastavení pro šití je 4 - 5. Pro vyšívání, látání a obšívání knoflíkových dírek se nastavuje napětí mezi 2 až 3.

Ponoření podavače

Pro určité druhy šití - jako např. látání je nutné ponořit podavač. Za tímto účelem otevřete klapku chapače a posuňte šoupátko A zcela vpravo. Tím je podavač ponořen.

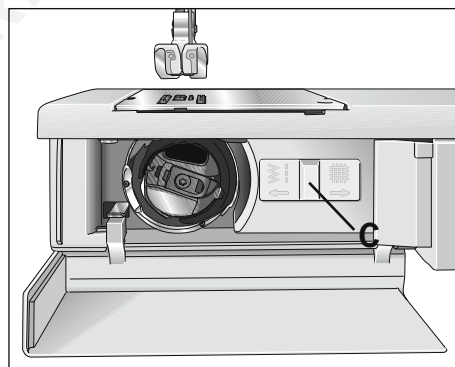
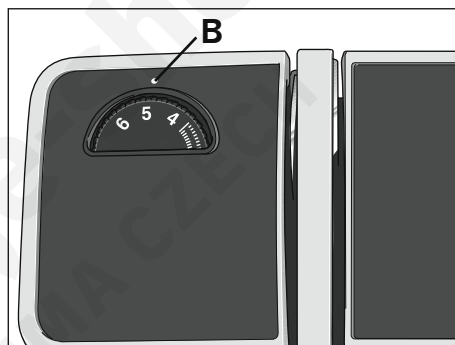

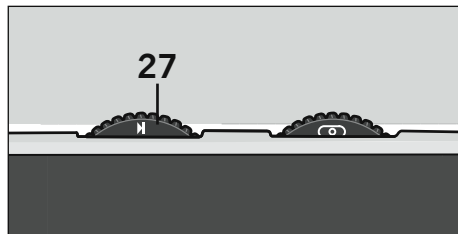

Nastavení šířek stehů

Šířku stehu je možné plynule měnit kolečkem (27). Při nastavování šířky stehu nesmí být jehla v látce.

Základní nastavení: Otočte kolečko pro nastavení šířky stehu (27) na symbol ► (maximální šířka stehu).

Vyjimka: Rovný steh se šije se šířkou stehu 0. V kapitole „2. Běžné stehy a praktické šití“ najdete v tabulkách doporučení pro nastavení šířek jednotlivých stehů. Také během šití máte možnost měnit šířku stehu.

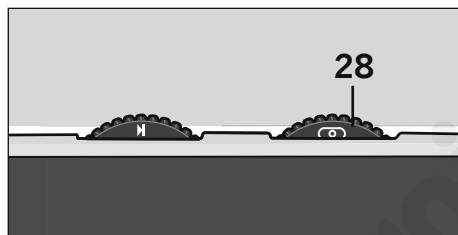

Kolečko pro nastavení polohy jehly

Kromě středové polohy jehly (◉) může být nastaveno dalších čtrnáct poloh. Za tímto účelem se otáčí kolečkem pro nastavení polohy jehly (28) po jednotlivých stupních doleva či doprava. Levou krajní polohu jehly (◉) dosáhnete, otočíte-li kolečko (28) doprava až na doraz. Pravá krajní poloha jehly (◉) odpovídá otočení kolečka doleva. Při změně polohy jehly nesmí být tato v látce.

Upozornění:

Když zvolíte pravou polohu jehly, můžete pomocí kolečka pro nastavení šířek stehů (27) steh na jeho levé straně rozšířit nebo zúžit. Totéž platí obráceně také pro levou polohu jehly.

Šití zpět

Stroj šije zpět pokud je stisknuto tlačítko pro šití zpět (20).

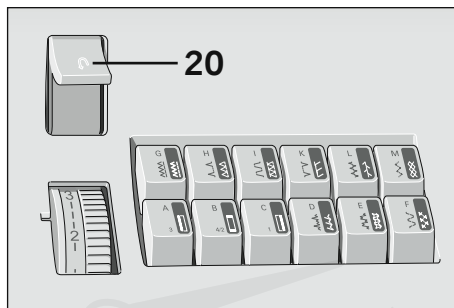

Kolečko pro nastavování délek stehů

Pomocí kolečka pro nastavování délek stehů (19) můžete měnit délku stehu plynule od 0 do 6 mm tím, že žádanou délku stehu nastavíte na značku.

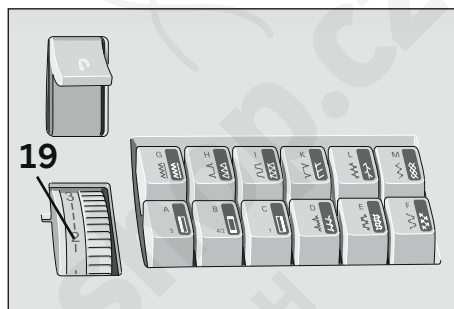

Mezi číslicí 0 a 1 naleznete symbol knoflíková dírka (A). V tomto rozsahu leží optimální hustota stehů pro šití knoflíkových dírek a vyšívání. Čím dále otáčíte směrem k 0, tím hustější je steh.

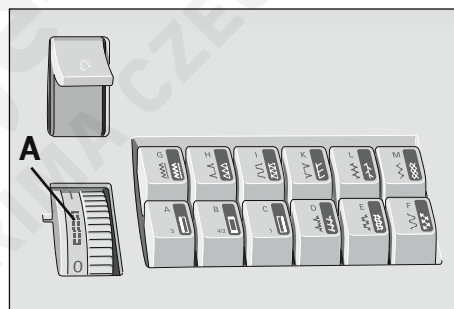

Pro šití stretchových stehů zobrazených na barevném pozadí, musíte otočit nastavovací kolečko délek stehů (19) až k dorazu směrem nahoru.

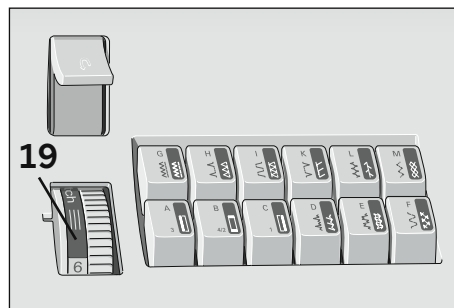

Zadávací tlačítka

Tlačítka pro nastavení běžných stehů

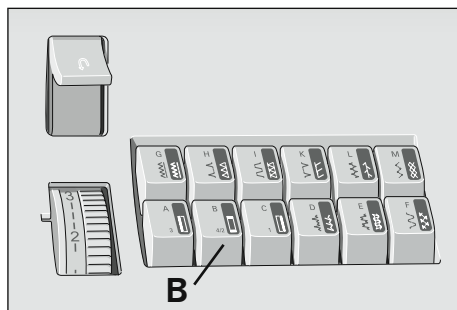

Každému programu je přiřazeno písmeno, které se nachází rovněž na tlačítkách. Po stisknutí odpovídajícího tlačítka se program zvolí a stroj je připraven k šití.

Tlačítko B slouží k zrušení již navolených tlačítek. Na krytu (7) se nachází tabulka programů se všemi běžnými stehy a jejich kombinace.

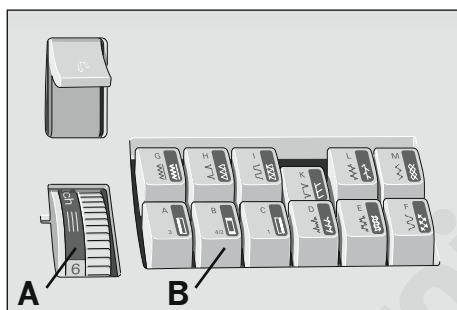

Nastavení stretchových stehů

Všechny stehy zobrazené na barevném pozadí jsou stretchové stehy, tj. jsou vhodné pro elastické materiály. Stiskněte zvolené tlačítko a otáčejte kolečkem pro nastavení délek stehů (19) v šedě označené oblasti až k dorazu.

Tlačítko B slouží k zrušení již navolených tlačítek.

Běžné stehy a kombinace stretchových stehů

Stisknutím dvou nebo více tlačítek můžete dosáhnout kombinaci běžných stehů.

Kolečko pro nastavování délek stehů může být přítom jak v normální oblasti, tak i v oblasti stretchových stehů.

Všechny kombinace stehů jsou zobrazeny v tabulce programů na víku stroje. Pomocí tlačítka B můžete již navolená tlačítka zrušit.

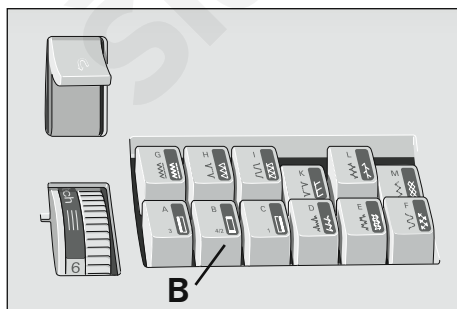





Vysvětlení tabulky s pokyny pro šití

Následující tabulky obsahují od nás doporučená nastavení stroje, která potřebujete pro příslušné práce.

Navíc jsou v tabulkách obsažena ještě další upozornění, která jsou potřebná k šití zvolených programů. Volba přitlačné patky, nastavení napětí horní nitě a zda se šije s horním podáváním či bez něho.

Pokud není v textu výslovně uvedeno jinak, pracujte vždy se středovou polohou jehly .

	Prog.					
4.2						
3.2						
2.2				-		

Prog.	Programovaný vzor
	Délka stehu v mm
	Šířka stehu v mm
	Horní podávání v činnosti = ● vyřazeno = ○
	Napětí horní nitě
	Číslo přitlačné patky

Některé látky mají hodně nadměrná barviva, která můžou způsobit barevné skvrny na jiné látce, ale také na vašem šicím stroji. Tyto barevné skvrny často mohou být těžko odstranitelné nebo dokonce neodstranitelné. Vlňa a kepr, látky zejména červené a modré barví často, obsahují hodně nadměrného barviva.

Jestliže máte podezření, že Vaše látka může zabarvit stroj, pak ji vždy před šitím vyperte.



Správné napětí



Příliš velké napětí



Příliš malé napětí

Napětí horní nitě

Aby se dosáhlo bezvadného vzhledu stehů, musí být správně vzájemně sladěno napětí horní a spodní nitě. Normální nastavení pro běžné stehy je v rozmezí 4-5.

Přezkoušejte nastavené napětí širokým entlovacím stehem. Nitě se musí vázat uprostřed obou vrstev látky.

Je-li napětí horní nitě příliš velké, vážou se nitě na horní straně látky.

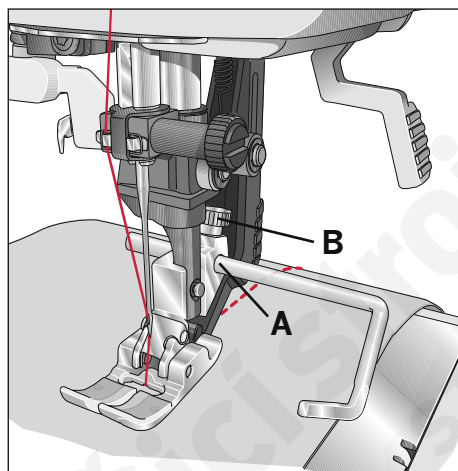

Prošívání

Program G může šít s 15 různými polohami jehly tak, že při prošívání můžete vést přítlačnou patku vždy po okraji látky a šířku prošívání určíte nastavením polohy jehly. Pro širší prošívací práce Vám poslouží vygravírované vodící čáry na stehové desce nebo na vodícím pravítku (základní příslušenství č. 8).

Vodící pravítko se nasadí do otvoru A a pevně se dotáhne přídržným šroubem B.





Rovný steh

Program G je základní steh. Délku stehu lze na přání prodloužit až na 6 mm.

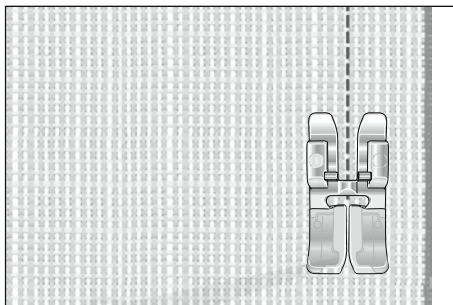
Různé práce lze snáze provést změnou polohy jehly, např. prošití límce nebo přišití zipu. Můžete volit jednu z 15 poloh jehly (viz str. 23).

Dbejte prosím na to, aby jehla při změně své polohy byla ve své nejvyšší poloze.



	prog.					
4.2	G	0	2.5	●	3-5	0/1
3.2	G	0	2.5	●	3-5	0/1
2.2	G	0	2.5	-	3-5	0/1

Entlovací steh





Pro začišťování různých materiálů se kromě overlockových stehů hodí entlovací steh G, šíře stehu 5. Přitom má látka ležet pouze z poloviny pod přítlačnou patkou. Při začišťování okrajů látky dbejte na to, aby jehla při šití střídavě vpichovala do látky a do prázdna. Šířku stehu k začišťování lze zredukovat až na 2 mm.

Pro začišťování materiálů, které se špatně zpracovávají, se obzvláště hodí přítlačná patka neviditelného stehu č. 3. Při šití se nit pokládá přes třmen C, čímž se zabrání zkroucení okraje látky. Tím dosáhnete krásný, hladký šev.

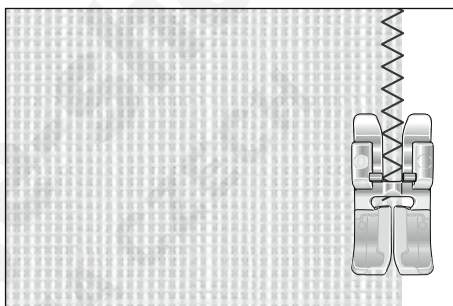
Okraj látky musí být veden podél zarážky B. Doraz můžete nastavit pomocí seřizovacího šroubu A.





Důležité: Při použití patky neviditelného stehu pro začišťování pomocí entlovacího stehu nastavte pravou krajní polohu jehly a zvolte šířku stehu v rozsahu 3-5 mm. (Nepoužívejte žádné jiné polohy jehly.)

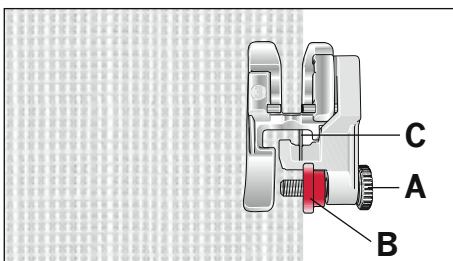

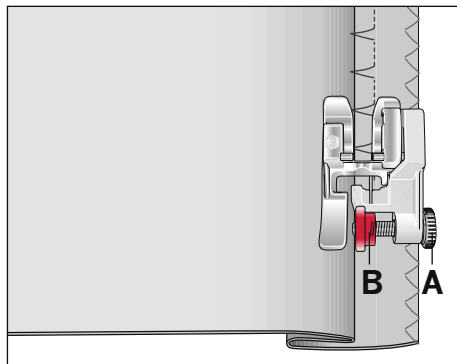
	prog.					
4.2	G	2-▶	1-2	●	3-5	0/1
3.2	G	2-▶	1-2	●	3-5	0/1
2.2	G	2-▶	1-2	-	3-5	0/1





	prog.					
4.2	D/H	5-▶	1-2	●	3-5	0/3
3.2	D/H	5-▶	1-2	●	3-5	0/3
2.2	D/H	5-▶	1-2	-	3-5	0/3

Neviditelný steh

Neviditelný steh H se hodí nejlépe pro neviditelné lemy, ruční šití odpadá. Pro šití neviditelného stehu u vlněných látek použijte patku H a u pružných materiálů patku D.

- Začistěte okraj lemu.
- Otočte šířku lemu dovnitř.
- Přeložte nyní lem opět vně látky, aby jeho okraj přesahoval cca 1 cm.
- Nyní položte látku pod přítlačnou patku tak, aby její přehyb se posouval podél narážky B.
- Zvolte pomocí kolečka (28) pravou polohu jehly .
- Při vpichování do přehybu látky smí jehla zachycovat pouze jednu nit látky.

Program D je neviditelný steh pro elastické materiály. Lem se prošije a současně začistí, tj. odpadá začišťování okraje látky.

Upozornění!

Pokud mají být vpichy jehly viditelné na líci látky, je nutné regulovat doraz B pomocí šroubu A.

Doporučení: Pokud chcete šít neviditelný steh H nebo D s šířkou méně než 5, použijte patku 0.

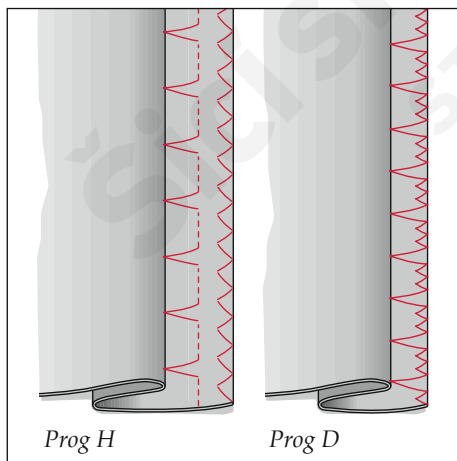

Overlockový steh

Co je overlockový steh?

Pro elastické a pletené materiály nabízí modely s tlačítky výběr overlockových stehů, které v jediném pracovním pochodu sešijí dvě vrstvy látky a současně je začistí. V porovnání s běžnými stehy jsou více roztažené, velice trvanlivé a lze je šít mimořádně rychle.



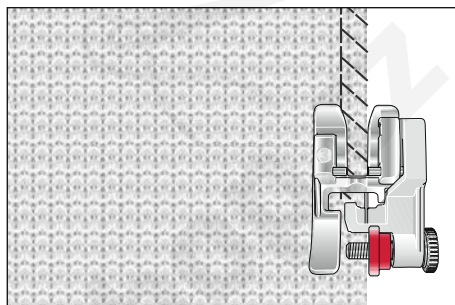

Doporučení: Pro šití overlockových stehů Vám doporučujeme použít přítlačnou patku neviditelného stehu č. 3. Má velmi dobré vedení a zamezuje stahování švů i při jejich větších šířkách. Zapamatujte si, že červený kolík na patce se nastavuje doprava a podle typu látky.



Otevřený overlockový steh

Pomocí tohoto stehu je možné bez problémů sešít tvrdé materiály, případně látky, které se příliš netřepí.

Doporučení: Dbajte na to, aby jehla vpichovala vpravo do prázdna těsně vedle látky.

	prog.					
4.2	K	5-▶	stretch	●	3-5	0/3
3.2	K	5-▶	stretch	●	3-5	0/3
2.2	K	5-▶	stretch	-	3-5	0/3

Uzavřený overlockový steh





Uzavřený overlockový steh je perfektní pro šití pletenin. Využít se dá třeba i při šití manžet u rukávů a límečku z nápletu.

Doporučení: Při šití nápletu se přesvědčte, že je dostatečně napnut.

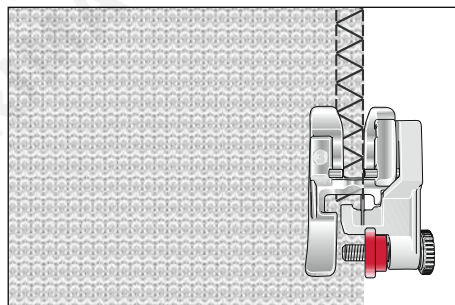
Důležité!

Pokud nastavíte pozici jehly jinak než na střed a 5 zkontrolujte, že Vám jehla nenarazí do patky (patka č.3).





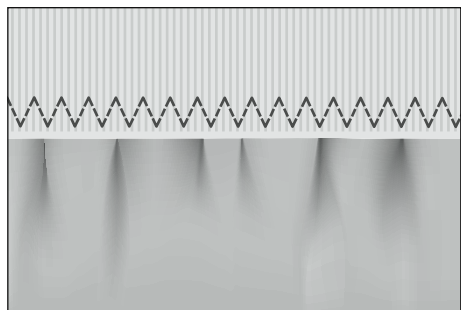

	prog.					
4.2	I	5-▶	stretch	●	3-5	0/3
3.2	I	5-▶	stretch	●	3-5	0/3
2.2	I	5-▶	stretch	-	3-5	0/3



Elastický steh

Tento steh se používá pro svou vysokou elasticitu k přišívání gumových pásek např. na plavky a spodní prádlo.

- Starou gumu ustříhnete těsně u okraje.
- Nařazte látku pomocí rovného stehu dlouhého 6 mm.
- Posuňte takto připravený díl mezi gumu, případně jej položte pod ni a přišpendlete ji.
- Přišijte gumu elastickým stehem. Konce gummy nechte poněkud přesahovat a rovněž je prošijte elastickým stehem.
- U sukní a kalhot se gumový pásek přišívá na připravený okraj pomocí elastického stehu.



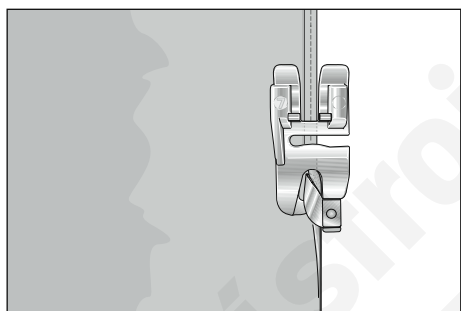

	prog.					
4.2	M	5-▶	1-2.5	●	3-5	0/1
3.2	M	5-▶	1-2.5	●	3-5	0/1
2.2	M	5-▶	1-2.5	-	3-5	0/1



Rolování okraje látky

Pomocí lemovače můžete bez problémů rolovat okraje látky na blůžkách a hedvábných přikrývkách, nebo rolovat okraje volánů, aniž byste předem přežehlili jejich okraje. Lemování chrání okraje látek proti třepení a vzniká tak čistě a trvanlivě ukončení látky.

- Přeložte začátek látky dvakrát (asi o 2 mm).
- Položte přeložený okraj látky pod lemovač a ušijte několik stehů.
- Jehlu ponechte v látce. Zvedněte přítlačnou patku a látku zaveďte do kornoutu lemovače.
- Posuňte přítlačnou patku dolů a zaveďte okraj látky stejnoměrně do lemovače.

	Prog.					
4.2	G	0	3	●	3-5	7
3.2	G	0	3	●	3-5	volitelné přis- lušenství
2.2	G	0	3	-	3-5	

Doporučení: U hedvábí, viskózy nebo také u šifónových látek se rolovací lemování obzvláště dobře uplatní, je-li šito entlovacím stehem.

Dbejte přitom na to, aby se látka neposouvala pod pravou polovinu přítlačné patky.

Lemování pomocí dvojitě jehly

Pomocí dvojitě jehly lze nejen realizovat výšivky, ale také prošívat.

Na elastických materiálech, jako např. na tričkách, pletených dílech nebo na kalhotách pro cyklistiku můžete pomocí dvojitě jehly vytvářet rychle a jednoduše profesionální lemy. Dvojitě jehly jsou k dispozici v různých šířkách. Klasická šířka pro prošívání je přibližně 4 mm.





Aby se zabránilo narážení jehel na stehovou desku, je bezpodmínečně nutné nastavit středovou polohu jehly .



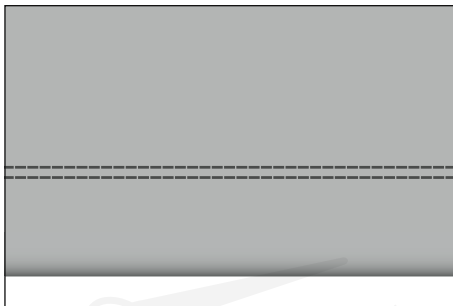







- Nejprve přežehlete lem v požadované šířce.
- Následně ho prošijte z lícové strany.
- Na závěr rozstříhnete okraj lemu až ke švu.

Pro stretchové látky používejte pouze jehlu na žerzej!

Doporučení: U materiálů, které se obtížně šijí, jako např. náplety, je vhodné lem před přišitím přišpendlit.



	prog.					
4.2	G	0	3	●	3-5	0/1
3.2	G	0	3	●	3-5	0/1
2.2	G	0	3	-	3-5	0/1

	prog					
4.2	CBA	5-▶		○		5
3.2	CBA	5-▶		○		5
2.2	CBA	5-▶		-		5

Knoflíkové dírky

Šití knoflíkových dírek je u všech modelů s tlačítka velmi jednoduché, jelikož se látka nemusí otáčet.

Zpravidla se knoflíkové dírky zpracovávají do podložené dvojité látky. Přesto je u některých materiálů jako např. hedvábí, organza a viskóza, nutné dostatečně podložit hedvábný papír, aby se látka při šití nestahovala.

Výtečně se k tomuto účelu hodí také Avalon (výrobce je Madeira). Je to speciální vlizelín, který se ve spojení s vodou rozpouští. U materiálů jako je samet nebo u silných vlněných látek, které se špatně podávají, je možné ho podložit jak zespodu, tak i na látku. Materiál se tím nebrzdí a knoflíkové dírky se tím snáze daří.

Aby se dosáhlo vzhledných stehů, hodí se k tomuto účelu obzvláště dobře vyšivací a látačí příze.

Pomocí speciální tužky nebo špendlíků označte počáteční body knoflíkových dírek. Nejdříve vždy ušijte vzorek knoflíkové dírky.

Upozornění: Před každým začátkem šití knoflíkové dírky musíte posunout kolejničku patky knoflíkové dírky dopředu až na doraz, tj. červená šipka se musí nacházet na své červené čáře. Červené značky jsou uspořádány s odstupy 0,5 cm. Dávají Vám orientaci při určování délky knoflíkové dírky.

Prádlová knoflíková dírka

- Nasadíte patku pro šití knoflíkových dírek a posuňte ji až na doraz dopředu.
- Stisknete tlačítko C a ušijte první housenkový steh požadované délky.
- Nakonci stisknete tlačítko B, podržte je a ušijte několik zajišťovacích stehů. Přitom je nutné látku pevně držet.

- Poté zvolte tlačítko A a ušijte druhý housenkový steh stejné délky zpět.
- Poté opět stiskněte tlačítko B, podržte je, ušijte několik zajišťovacích stehů, látku přitom pevně podržte.
- Pro zapoštění nastavte nový steh - kolečko pro nastavení šířek stehů (27) otočit na (0) a zvolte levou polohu jehly (kolečko pro nastavení polohy jehly (28) na ). Zapošijte několika stehy.
- Knoflíkovou díрку prořízněte pomocí nůžek nebo parače.

Upozornění: Pokud byste chtěli šít obzvláště jemnou knoflíkovou díрку, můžete zmenšit její šířku pomocí kolečka pro nastavení šířky stehů (27) až na ca 3 mm. K tomuto účelu použijte středovou polohu jehly .

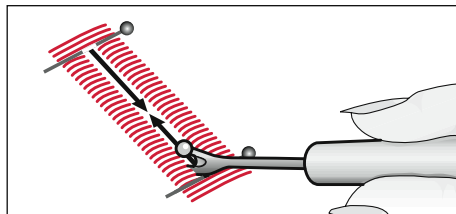

Knoflíkovou díрку prořízněte pomocí nůžek nebo parače.

Knoflíková dířka s vloženou šňůrkou

Abyste získali knoflíkové dířky odolné proti opotřebení, např. pro sportovní oblečení, doporučujeme Vám použít vložené šňůrky. Vložená šňůrka je obzvláště důležitá u všech elastických materiálů, neboť zabraňuje roztahování knoflíkových dířek.

- Vložte šňůrku pře zadní výstupek A a zaveďte konce šňůrky dopředu pod přítlačnou patku.
- Napněte šňůrku na pravé a levé straně výstupku B.
- Kolečku pro šití knoflíkových dířek posuňte dopředu až na doraz a ušijte knoflíkovou dířku tak, jak je popsáno vlevo.
- Zatáhněte smyčku vložené šňůrky do knoflíkové dířky a odstříhnete oba konce šňůrky.

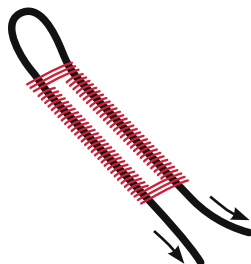
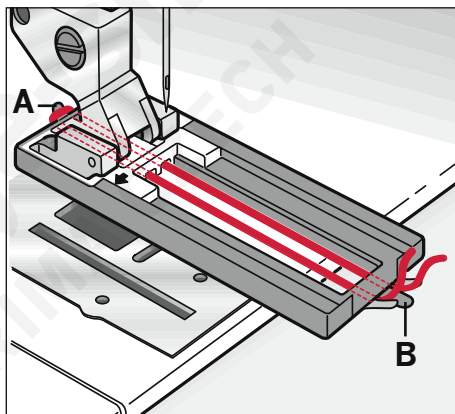

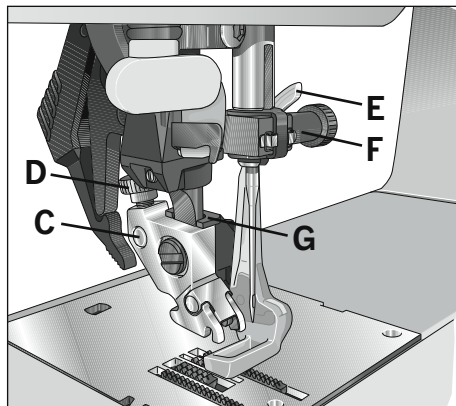

Možnost volného šití

Vložte láťací patku:

Povolte šroub D. Nastavte jehlu do nejvyšší polohy a nasad'te kolík láťací patky až na doraz do otvoru C držáku patky. Poté, vedení G dosedne svým výřezem na tyč přítlačné patky. Třmen E musí být za přídržným šroubem F. Poté dotáhněte pevně šroub D.

Pozice pro volné šití:

Posuňte páčku přítlačné patky (A) směrem dolů a stiskněte ji přitom lehce dozadu. Tím se přítlačná patka dostane do výřezu B (poloha látání).

	Prog					
4.2	G	-	-	○	2-3	6
3.2	G	-	-	○	2-3	volitelné pří- lušenství
2.2	G	-	-	-	2-3	

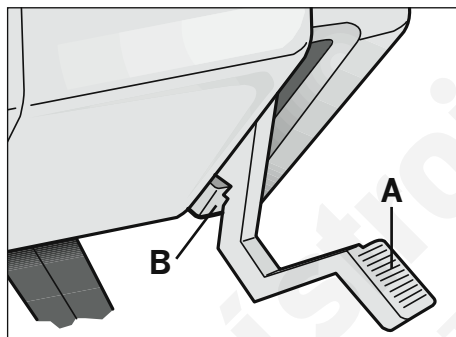

- ponořte podavač
- nastavte rovný steh nebo entlovací steh
- délku stehu si při této práci určujete sami tím, že pohybujete sami dílem látky

Doporučení: Pro rovný steh pohybujte látkou tak, aby se nepřekřížily jednotlivé stehy.

Přišití knoflíku





Pomocí entlovacího stehu G/E (šíře stehu 4 mm) můžete bez problémů přišítvat knoflíky se dvěma nebo čtyřmi dírkami.

- Sejměte přítlačnou patku a ponořte podavač.
- Otočte ručním kolečkem k sobě a posuňte knoflík tak, aby jehla vpichovala do levé dírky knoflíku.
- Nyní posuňte páčku přítlačné patky dolů, knoflík je držen jejím dříkem.
- Nyní knoflík přišijte. Dbejte na to, aby jehla vpichovala také do pravé dírky.

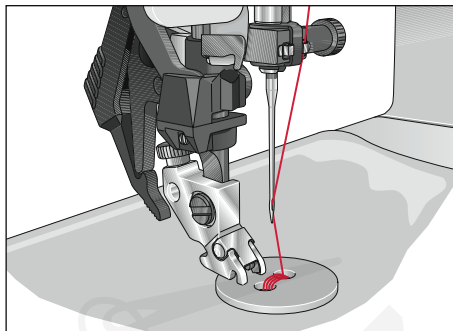
Zapošití:

- Nastavte rovný steh otáčením kolečka pro nastavení šířek stehu (27) na (0).
- Změňte polohu jehly pomocí kolečka (28) tak, aby jehla vpichovala do jedné z obou dírek.
- Zapošijte několika stehy.



	prog.					
4.2	G	4	-	○	2-3	-
3.2	G	4	-	○	2-3	-
2.2	G	4	-	-	2-3	-

Všití zipu

Pro všití zipu je několik možností. Pro sukně doporučujeme oboustranně zakrytý zip, pro dámské a pánské kalhoty jednostranně zakrytý. Obchody nabízejí různé druhy zipů. Pro pevné látky, jako jsou džínsovinu, Vám doporučujeme kovové zipy, pro ostatní materiály pak zipy z umělé hmoty. U všech druhů zipů je důležité šít těsně vedle okraje zoubků zipu. Proto je možné patku pro vsívání zipů podle příslušného zpracování zasunout do jejího držáku vpravo nebo vlevo.

Dodatečně můžete pomocí 15 poloh jehly stroje nastavit jehlu tak, že bude vpichovat těsně vedle okraje zoubků. Je-li přítlačná patka zasunuta vpravo, smí být jehla nastavována pouze vpravo.



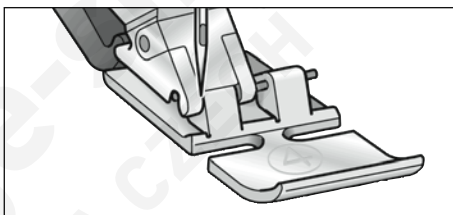

Je-li přítlačná patka zasunuta vlevo, smí být jehla nastavována pouze vlevo.

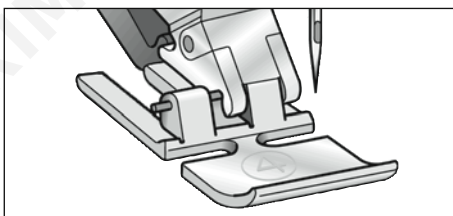

Levá poloha jehly



Pravá poloha jehly

	Prog					
4.2	G	0	3	●	3-5	4
3.2	G	0	3	●	3-5	4
2.2	G	0	3	-	3-5	4

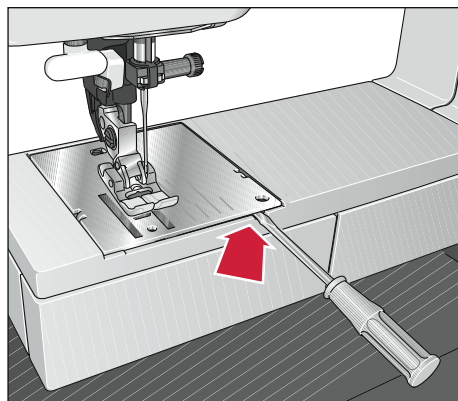

Výměna stehové desky



Vypněte hlavní vypínač (1)

Čištění stroje je velmi důležité a stroj se Vám odvděčí delší životností.

Čím častěji se stroj používá, tím více péče potřebuje.

Vyjmutí stehové desky

- Zvedněte přítlačnou patku směrem nahoru a sejměte nasouvací šicí plochu.
- Zasuňte nyní špičku malého šroubováku do výřezu mezi stehovou deskou a šicím strojem. Malým pootočením se stehová deska uvolní z poloviny svého držení. Nyní přejděte šroubovákem do levého výřezu a stehovou desku sejměte.

Vložení stehové desky

- Stehovou desku položte vzadu celou plochou a oběma rukama ji vpředu stiskněte směrem dolů, až slyšitelně zaskočí. Před začátkem šití přezkoušejte správnou polohu stehové desky.

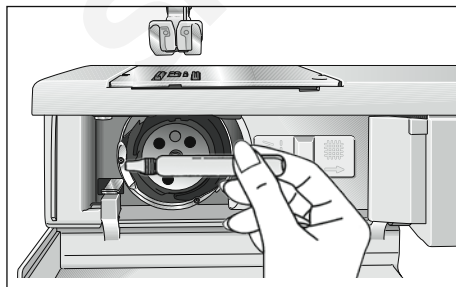
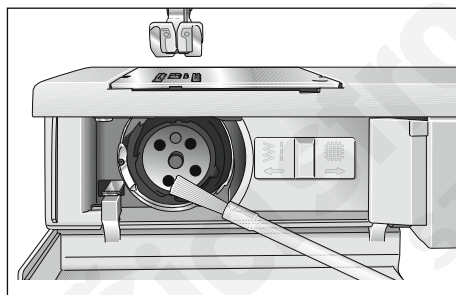

Čištění a mazání stroje



Vypněte hlavní vypínač (1)

Sejměte stehovou desku a ponořte podavač.

- Vyčistěte poté podavač a prostor chapače pomocí štětce.
- Na chapač vždy kápněte kapku oleje (vždy po 8 hodinách práce) viz ilustrační obrázek.

Důležité: Používejte jen originální olej, určený pro šicí stroje!

Poruchy při šití a jejich odstranění

Stroj vynechává stehy

Jehla není správně nasazena.	Nasaďte jehlu až k hornímu dorazu. Ploška dřívku je otočena dozadu.
Je použita nesprávná jehla.	Používejte jehly typu 130/705 H.
Jehla je ohnutá nebo tupá.	Nasaďte novou jehlu.
Stroj není správně navlečen.	Zkontrolujte navlékač dráhu.
Jehla je v poměru k niti příliš jemná.	Použijte silnější jehlu.

Horní nit se trhá

Viz předcházející důvody.	Viz opatření bodu 1.
Příliš velké napnutí nitě.	Upravte napnutí nitě.
Nekvalitní nit tvoří uzlíky nebo nit je příliš suchá vlivem dlouhého skladování.	Použijte kvalitní nit.
Příliš silná nit.	Nasaďte jehlu s větším ouškem (System 130 N).

Jehla se láme

Jehla nebyla nasazena až na doraz.	Nasaďte novou jehlu až k hornímu dorazu.
Jehla je ohnutá.	Nasaďte novou jehlu.
Jehla je příliš tenká nebo příliš silná.	Nasaďte novou jehlu.
Taháním za látku nebo jejím posouváním došlo k ohnutí jehly a tato naráží na stehovou desku.	Látku neposouvat ani za ni netahat, stroj posouvá sám. Látku ved'te jen lehce.
Pouzdro cívky není správně nasazeno.	Při nasazování pouzdra cívky ho zasuňte až k zadnímu dorazu.

Steh je nepravidelný

Napnutí nitě není správně nastaveno.	Zkontrolujte napnutí horní a spodní nitě.
Příliš silná nit tvoří uzly nebo je příliš tvrdá.	Používejte kvalitní nit.
Spodní nit je nerovnoměrně navinuta.	Nenavíjete nit volně rukou, ale ved'te ji přes navíječ.
Smyčky nitě se tvoří pod nebo nad látkou.	Správně navlékněte. Zkontrolujte napnutí horní a spodní nitě.

Stroj neposouvá nebo posouvá nepravidelně

Mezi zoubky podavače se dostal prach.

Sejměte stehovou desku, prach odstraňte štětečkem.

Podavač je zasunut. Šoupátko A (viz str. 22) je v pravé poloze.

Šoupátko B přestavte vlevo.

Stroj běží těžce

Na dráze chapače jsou zbytky nití.

Odstraňte zbytky nití.

Důležité upozornění:

Před výměnou přítlačných patek a jehel musí být hlavní vypínač vypnut. Navlečený stroj neuvádějte do chodu bez látky. I při krátkodobém opuštění stroje vypněte hlavní vypínač. Toto je obzvláště důležité, jsou-li v blízkosti děti.

Vyhrazujeme si právo měnit strojové vybavení a směs doplňků bez dřívějšího oznámení, nebo předělat nastavení výkonu nebo designu.

Takové nastavení, jakkoli, bude vždy ve prospěch uživatele a produktu.

Inteligentní vlastnost

PFAFF a IDT (podoba) jsou ochranné známky společnosti K SIN Luxembourg II, S.ar.l.

CE - Authorised Representative

VSM Group AB, **SVP Worldwide**

Drottninggatan 2, SE-56184, Huskvarna, SWEDEN

